

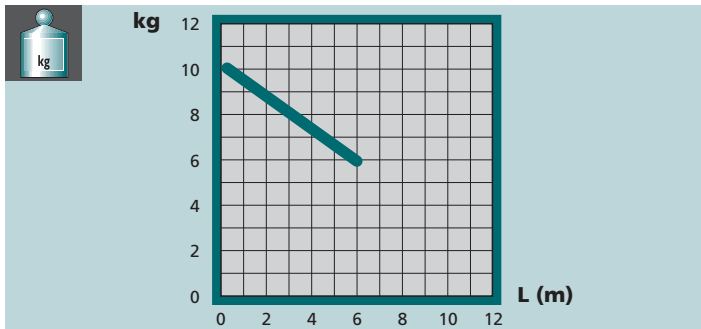
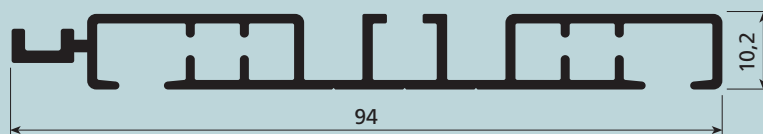

1.1.68

Modulo_205

1:1

**USE**

UTILIZZO - USE - USO
USO - UTILISATION - ANWENDUNG
GEBRUIK - ИСПОЛЬЗОВАНИЕ

SISTEMA PER TENDE E SOPRATENDE AD USO DOMESTICO ED ALBERGHIERO

Il sistema è destinato a doppie tende con mantovana applicabile tramite Velcro® su un apposito profilo frontale. Il sistema permette di installare anche le calate laterali tramite gancho a scatto (art. 4255).

Azionamento con corde o a strappo. Il sistema prevede due possibilità:

- due tende ad azionamento indipendente
- una tenda a grande sormonto o a sormonto totale

Indicato per tendaggi L max 600 cm ed H 300 cm di peso non superiore a 6 Kg per ogni coppia di teli. L'apertura dei teli è centrale, laterale, multipla ed asimmetrica. Installazione a soffitto o a parete con mensole a sbalzo. Lo scorrimento delle corde d'azionamento è in canali paralleli indipendenti.

Lo scorrimento è garantito da scivoli autolubrificanti in polietilene o da scorrevoli a rullo per i tendaggi al limite della portata.

CURTAIN AND OVER-CURTAIN SYSTEM FOR DOMESTIC AND HOTEL USE

The system is intended for curtains with a pelmet that can be fitted using Velcro® on a special front section. The system also allows the vertical blinds to be installed using a click hook (art. 4255). Cord or hand operated.

The system provides two possibilities:

- two curtains with independent operation
- one curtain with a large overlap or total overlap

For use with curtains 600 cm W max. and 300 cm H weighing not more than 6 kg for each curtain pair. The fabric opening is central, lateral and asymmetric. Ceiling or wall installation with overhanging brackets. The operating cords run in independent side-by-side channels.

Sliding is guaranteed by self-lubricating polyethylene slides or by roller gliders for curtains at the load limit.

SISTEMA PARA CORTINAS Y SOBRE CORTINAS DE USO DOMÉSTICO Y HOTELERO

El sistema está destinado a cortinas que en la parte superior se les puede aplicar Velcro® utilizando un perfil frontal específico. También permite instalar las piezas laterales de tela mediante gancho a presión (art. 4255).

Accionamiento mediante cordones o manualmente.

El sistema cuenta con dos posibilidades:

- dos cortinas de accionamiento independiente
- una cortina de gran sobreposición o sobreposición total

Adecuado para cortinas de anchura máx. 600 cm y altura máx. 300 cm y de peso hasta 6 kg por cada par de piezas de tela cortina.

La apertura de las piezas de cortina es central, lateral, múltiple o asimétrica. Montaje tanto en techo como en pared mediante ménsulas.

El deslizamiento de los cordones de accionamiento se realiza en canales paralelos independientes. El deslizamiento se efectúa mediante correderas deslizantes autolubricadas de polietileno o correderas con ruedecitas para las cortinas más pesadas.

SISTEMA PARA CORTINAS E REPOSTEIROS PARA USO DOMÉSTICO E HOTELEIRO

O sistema é destinado a cortinas duplas com sanefa e é aplicável com Velcro® num perfil lateral próprio. O sistema também permite instalar festões laterais com gancho de pressão (art. 4255).

Accionamento com cordões ou puxando à mão. O sistema oferece-lhe duas possibilidades:

- duas cortinas com accionamento independente
 - uma cortina com grande sobreposição ou com sobreposição total
- Indicado para cortinas com largura máxima de 600 cm, altura 300 cm e peso não superior a 6 kg por par de painéis. A abertura dos painéis pode ser central, lateral, múltipla ou assimétrica. Instalação no tecto ou na parede com suportes salientes. O deslizamento dos cordões de accionamento é feito em canais paralelos independentes. O deslizamento é garantido por deslizadores de polietileno autolubrificantes ou por corrediças de rolos, para cortinas no limite máximo de peso.

SYSTÈME POUR RIDEAUX ET DOUBLE-RIDEAUX POUR UTILISATION DOMESTIQUE ET SECTEUR HÔTELIER

Le système est destiné à rideaux doubles avec cantonnière applicable par ruban Velcro® sur un profil frontal spécial. Le système permet d'installer également les pans latéraux par crochets encliquetables (art. 4255). Actionnement par drisses ou à tirage manuel.

Le système offre deux solutions: deux rideaux à actionnement indépendant; un rideau à fort croisement ou à croisement total.

Préconisé pour rideaux L max. 600 cm et H 300 cm d'un poids maximum de 6 Kg pour chaque paire de rideaux. L'ouverture des rideaux est centrale, latérale, multiple et asymétrique. Installation au plafond ou de face sur support mural. Le coulissement des drisses d'actionnement se fait en rails parallèles indépendants. Le coulissement est assuré par glissières autolubrifiantes en polyéthylène ou par rouleurs pour les rideaux atteignant le poids maximum.

SYSTEM FÜR GARDINEN UND ÜBERGARDINEN FÜR DEN PRIVATEN HAUSHALT UND HOTEL

System für Doppelvorhänge mit Blende, die mit Hilfe von Klettband auf einem entsprechenden Frontprofil angebracht werden.

Das System ermöglicht auch den Einbau seitlicher Schals mit Hilfe einrastender Haken (Art. 4255). Schnur- und Zugbetätigung. Das System sieht zwei Möglichkeiten vor: zwei unabhängig voneinander betätigte Vorhänge; ein Vorhang mit großer oder vollständiger Überlappung.

Für Gardinen mit max. L 600 cm und H 300 cm, Gewicht höchstens 6 kg für jedes Vorhangpaar. Mögliche Öffnungsarten: 2-teilig, einteilig, mehrteilig oder asymmetrisch. Das System ist für die Deckenoder Wandmontage mit Konsolenträger geeignet. Die Betätigungsschnüre verlaufen in unabhängigen, innenliegenden Schnurkanälen. Selbstschmierende Polyethylenleiter oder Rollgleiter für Gardinen, deren Gewicht fast an der Tragfähigkeitsgrenze liegt, gewährleisten einwandfreies Gleiten.

GORDIJNSYSTEEM VOOR PRIVAAT GEBRUIK EN IN DE HOTELSECTOR

Systeem ontworpen voor gordijnen met een bias, die met klittenband aan de voorzijde kan bevestigd worden. Tevens kan een drapage worden bevestigd m.b.v. klikhaken (art. 4255).

Koord- of handbediend. 2 mogelijkheden: 2 gordijnen apart bediend of 1 gordijn met grote overlapping. Te gebruiken voor gordijnen van maximum 600 cm breed en 300 cm hoog, met maximum gewicht van 6 kg per gordijn. Pakket: centraal, lateraal, meervoudig of asymmetrisch.

Het systeem kan tegen het plafond of de wand geplaatst worden.

De koorden bevinden zich in aparte koordkanalen. Het glijden is gegarandeerd door zelfsmerende polyethylenglijders of door rollers voor gordijnen aan het limietgewicht.

СИСТЕМА ШТОР И ПОРТЬЕР ДЛЯ БЫТОВОГО И ГОСТИНИЧНОГО ПРИМЕНЕНИЯ

Эта система предназначена для двойных штор с ламбрекеном, устанавливаемым при помощи липучки Velcro® на специальный передний профиль. Система позволяет также устанавливать боковые портьеры при помощи защелкивающегося крепления (art. 4255).

Приведение в действие шнурами или вручную. Система предусматривает две возможности:

- две шторы с независимым приводом в действие
- одна штора с большим или полным наложением

Рекомендуется для штор Д. 600 см макс. и В. 300 см с весом не более 6 кг на каждую пару полотнищ. Открытие полотнищ может быть центральным, боковым, в нескольких точках и несимметричным. Установка - потолочная или настенная с выступающими кронштейнами

Движение шнуров осуществляется по параллельным независимым желобам. Движение осуществляется посредством самосмазывающихся полозков из полиэтилена или роликовых бегунков для штор, вес которых приближается к максимальному.



**CARATTERISTICHE TECNICHE - SPECIFICATIONS
CARACTERÍSTICAS - CARACTERÍSTICAS - CARACTÉRISTIQUES
EIGENSCHAFTEN - KARAKTERISTIEKEN - ХАРАКТЕРИСТИКИ**

- Profilo in lega d'alluminio estrusa 6060 T6 UNI 8278
 - Larghezza 94 mm; Altezza 10,2 mm
 - Canali di scorrimento 6 mm
 - Interasse tra i canali: 70 mm
 - Finitura superficiale: verniciatura poliester bianco RAL 9016.
 - Carrucole in termoplastico antiurto con ruote su perni in acciaio
 - Accessori in acetilica autolubrificante
- 6060 T6 UNI 8278 extruded aluminium alloy track
 - Length 94 mm; Height 10,2 mm
 - Sliding channels 6 mm
 - Centre distance between channels: 70 mm
 - Surface finish: RAL 9016 white: polyester paint
 - Shockproof thermoplastic pulleys with wheels on steel journals
 - Self-lubricating acetylic accessories
- Perfil en aleación de aluminio extruido 6060 T6 UNI 8278
 - Anchura 94 mm - Altura 10,2 mm
 - Canal de deslizamiento 6 mm - Distancia entre los canales: 70 mm
 - Acabado de la superficie: pintura poliéster blanca RAL 9016.
 - Polea en termoplástico endurecido con ruedas sobre ejes de acero
 - Accesorios de acetálico autolubricante
- Perfil de liga de alumínio extrudido 6060 T6 UNI 8278
 - Largura 94 mm; Altura 10,2 mm
 - Calhas de deslizamento 6 mm
 - Distância entre as calhas: 70 mm
 - Acabamento superficial: tinta de poliéster branca RAL 9016.
 - Polias de material termoplástico anti-choque com rodas aplicadas em pernos de aço
 - Acessórios de resina acetálica autolubrificante
- Profil en alliage d'aluminium extrudé 6060 T6 UNI 8278
 - Largeur 94 mm; Hauteur 10,2 mm
 - Rails de coulissement 6 mm - Entraxe entre les rails: 70 mm
 - Finition superficielle: peinture polyester blanc RAL 9016.
 - Poulies en matériau thermoplastique antichoc avec roues sur pivots en acier
 - Accessoires en résine d'acétal autolubrifiante
- Profil aus extrudierter Alu-Legierung 6060 T6 UNI 8278
 - Breite 94 mm; Höhe 10,2 mm - Laufkanäle 6 mm
 - Achsabstand zwischen den Kanälen: 70 mm
 - Oberflächen-Finish: Polyesterlackierung Weiß RAL 9016
 - Umlenkungen aus stoßfestem Thermoplast mit Rollen auf Stahlbolzen
 - Zubehör aus selbstschmierendem Acetal
- 6060 T6 UNI 8278 geëxtrudeerd aluminium profiel
 - Breedte 94 mm - hoogte 10,2 mm - Kanaalbreedte 6 mm
 - Afstand tussen de kanalen: 70 mm
 - Afwerking: RAL 9016 wit polyester lak.
 - Schokbestendige thermoplastic poelies met wielen op metalen as
- Профиль из экструдированного алюминиевого сплава 6060 T6 UNI 8278
 - Ширина 94 мм; Высота 10,2 мм
 - Желоба 6 мм
 - Межосевое расстояние между желобами 70 мм
 - Отделка поверхности: полиэфирная окраска в белый цвет RAL 9016.
 - Шкивы из противоударного термопласта с колесами на стальных осях
 - Принадлежности из самосмазывающейся ацеталовой пластмассы

INSTALLAZIONE

INSTALLATION
INSTALACIÓN
INSTALAÇÃO
INSTALLATION
INSTALLATION
INSTALLATIE
УСТАНОВКА

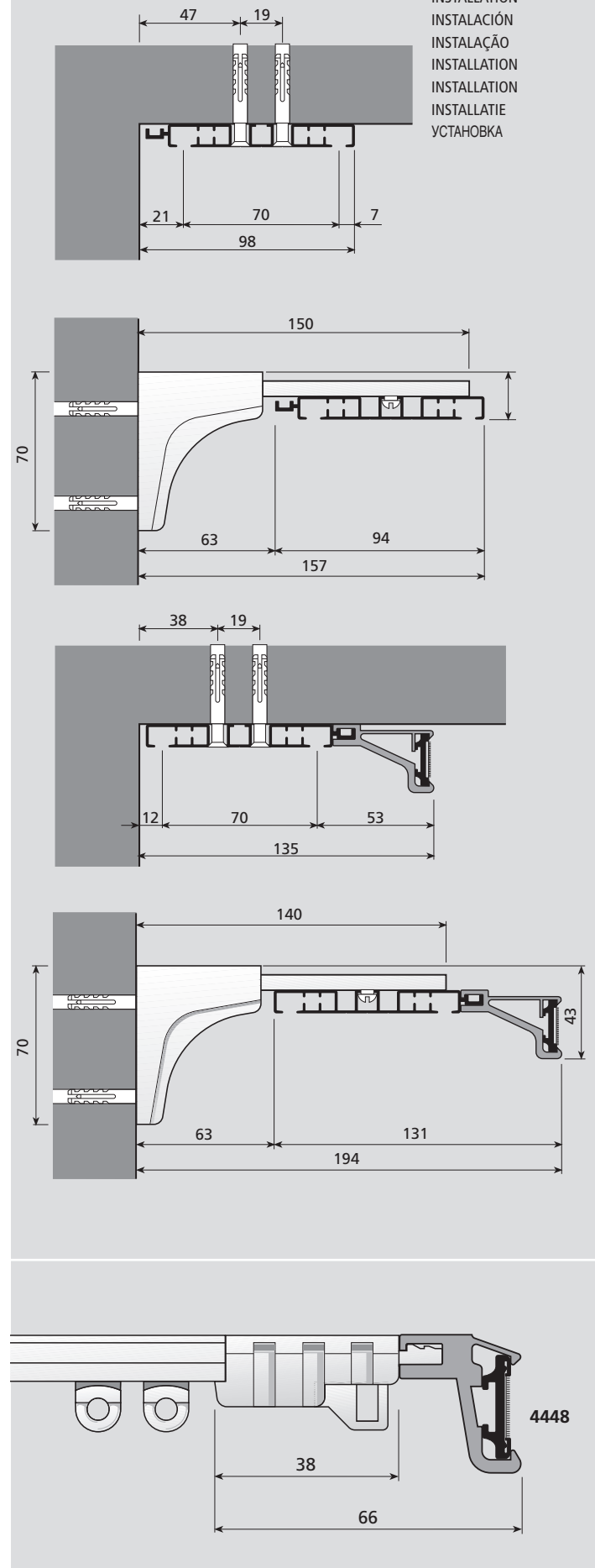

UTILIZZO

USE
USO
USO
UTILISATION
ANWENDUNG
GEBRUIK
ИСПОЛЬЗОВАНИЕ

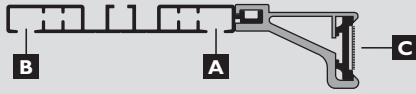

-1-

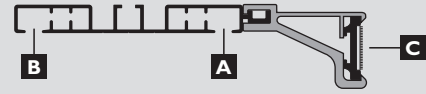
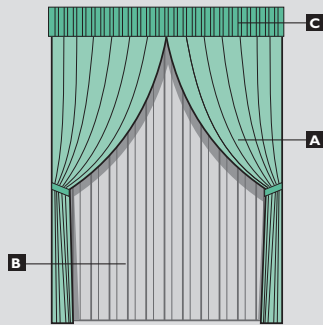

-3-

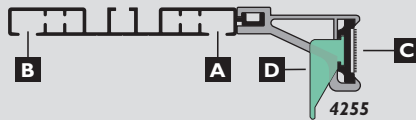
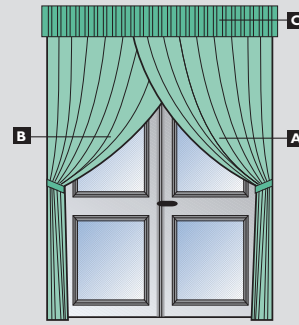

-2-

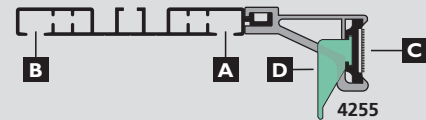
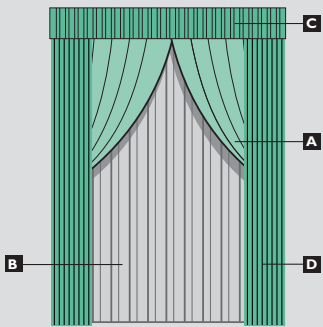

-4-

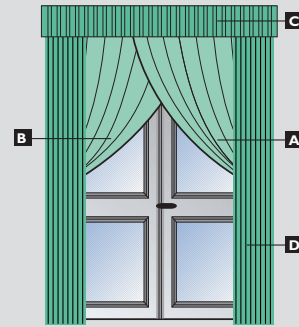

-5-

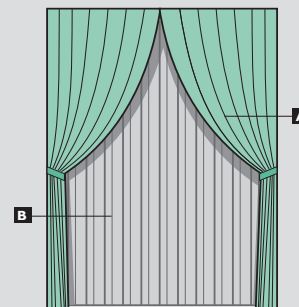

-6-

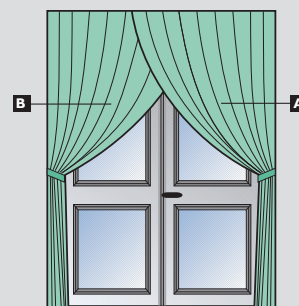

CONFEZIONI CONSIGLIATE

A RAPPORTO DI ARRICCIAURA
THE SPACE BETWEEN THE PLEATS
RAPPORT DE FRUNCIDO
RELAÇÃO DE FRANZIDO
INDIQUE LA DISTANCE ENTRE PLUS
GIBT DEN RAFFRAPPORT AN
GEEFT DE AFSTAND TUSSEN DE PLOOIEN AAN
ВИД ДРАПИРОВКИ

SUGGESTED STYLES OF CURTAINS
TIPOS DE CONFECCIÓN
TIPOS DE CORTINAS ACONSELHADOS
CONFECTION CONSEILLÉE
EMPFOHLENE VORHANGBÄNDER
AANBEVOLEN CONFECTIE
МОДЕЛЬ

B NASTRO - TAPE
CINTA - FITA
GALON - BAND
LINT - ЛЕНТА

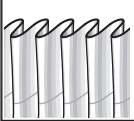
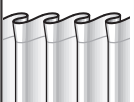
	A	B
	1:2	art. 768 - h 30 mm
	1:2	art. 768 - h 30 mm

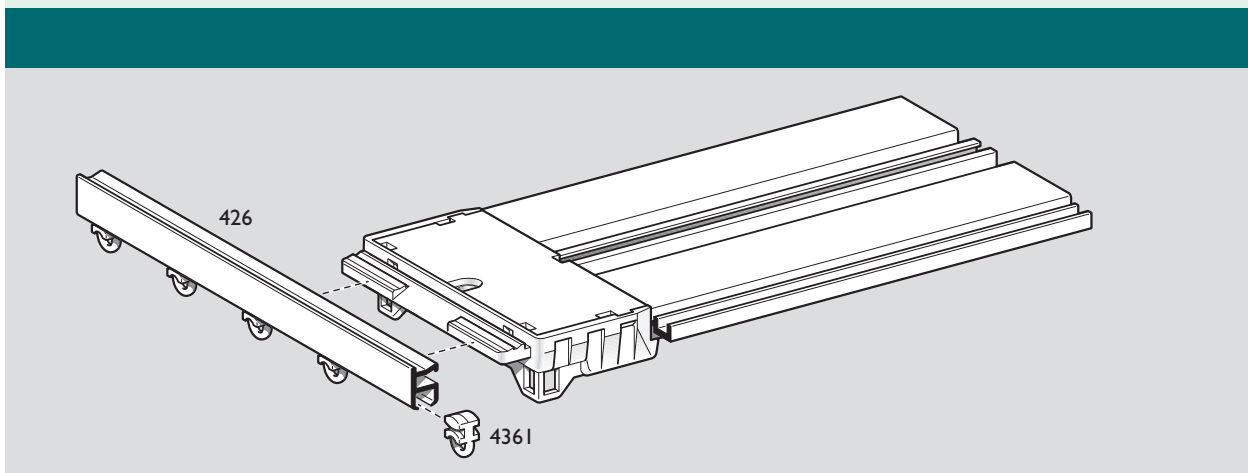
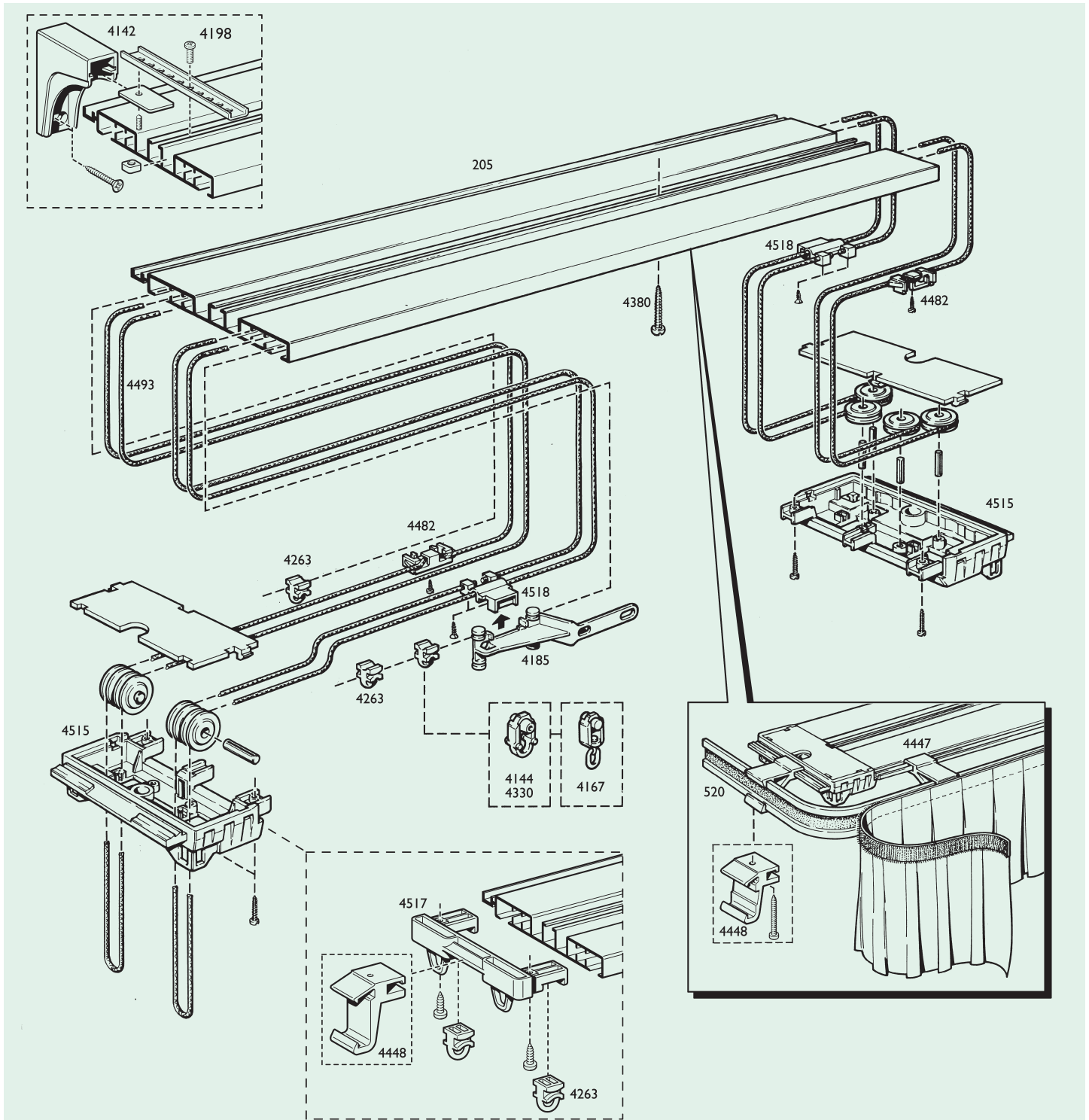

ANGOLI

ANGLÉS
 ANGULOS
 ÂNGULOS
 ANGLÉS
 WINKEL
 HOEKEN
 УГОЛ